

Comat Control Components

Das umfassende Angebot für die Steuerungstechnik

Schaltuhren und Dämmerungsschalter

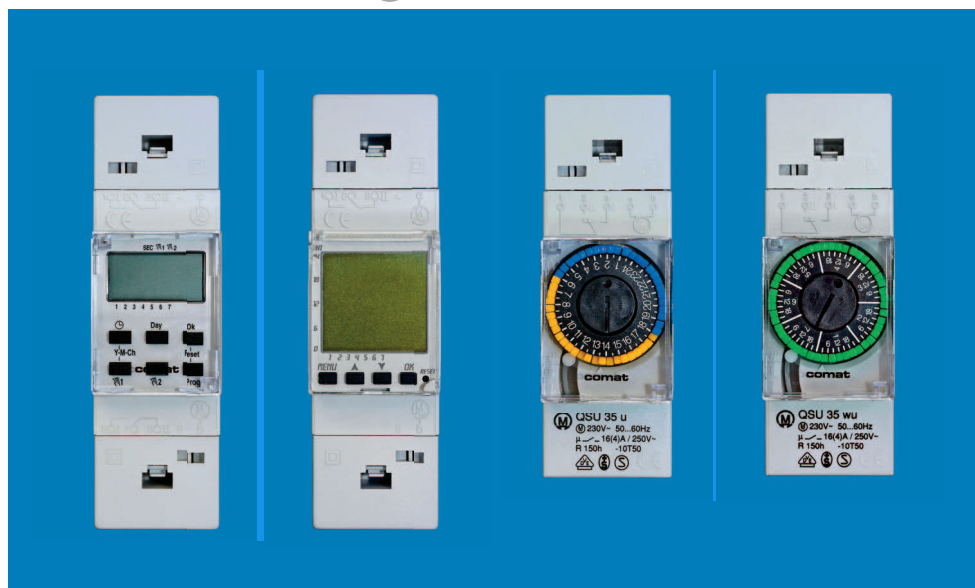

Digitale Schaltuhren Baureihe DIN 35 mm

1- und 2-Kanal-Schaltuhren

- LCD-Anzeige, Bedienungsführung
- Handschalter AUTO/EIN
- Kunststoffgehäuse hellgrau RAL 7035
- Installationseinbau auf TS35 nach DIN43880 oder AP
- Plombierbare Klemmenabdeckungen

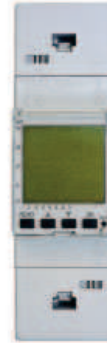

CPU 35wu

Digitale Tag/Wochen-Schaltuhr

Die Programmierung erfolgt über Tastatur und LCD-Anzeige.
20 speicherbare Schaltpaare, wahlweise für alle Wochentage oder Tagesblöcke z. B. Tag 1–5 (Mo–Fr), 6–7 (Sa–So) usw.
Automatische Sommer-/Winterzeitumschaltung und Schaltjahrkorrektur.
Wahlweise Schalt- oder Impulszeiten 1–99 s, einstellbar.
Datenerhalt über die Lebensdauer.
Gangreserve >1 Jahr,
Kürzeste Schaltabstände 1 s.
Ganggenauigkeit ± 0,5 s/Tag

Ersetzt voll kompatibel SDW1, SDW2, SDD1

16 A, 250 V~

CPU 35wu-m

Digitale Tag/Wochen-Schaltuhr mit Menüführung

Menügeführte Programmierung über Tastatur und LCD-Anzeige mit Hintergrundbeleuchtung.
32 speicherbare Schaltprogramme.
Ferienfunktion.
Automatische Sommer-/Winterzeitumschaltung mit Schaltjahrkorrektur.
Integrierter Betriebsstundenzähler, rückstellbar.
Wählbare Anlagenwartungsintervalle.
Datenerhalt über die Lebensdauer.
Gangreserve >1 Jahr.
Kürzeste Schaltabstände 1 s.
Ganggenauigkeit ± 0,5 s/Tag.

16 A, 250 V~

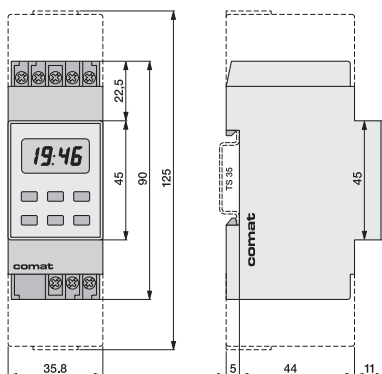
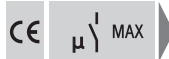

Typ	Kontakte	Eldas-No
Digitale Tag/Wochen-Schaltuhr Standard, 1-kanalig		
CPU 35wu/AC230 V	16A 3000 W/250 V ⊗ 1000 W	533 166 600
Digitale Tag/Wochen-Schaltuhr Standard, 2-kanalig		
CPU 35w2u/AC230 V	16A 3000 W/250 V ⊗ 1000 W	533 166 700
Digitale Tag/Wochen-Schaltuhr mit Menüführung, 1-kanalig		
CPU 35wu-m/AC230 V	16A 3000 W/250 V ⊗ 1000 W	
Digitale Tag/Wochen-Schaltuhr mit Menüführung, 2-kanalig		
CPU 35w2u-m/AC230 V	16A 3000 W/250 V ⊗ 1000 W	
Für Ersatzzwecke: Wandhalter + 2 Klemmenabdeckungen (im Lieferumfang enthalten)		
SAP2		

Mechanische Schaltuhren Baureihe DIN 35 mm

1-Kanal-Schaltuhren

- Einstellung Zeitrad mit unverlierbaren Reitern
- Handschalter AUTO/EIN
- Kunststoffgehäuse hellgrau RAL 7035
- Installationseinbau auf DIN Schiene TS 35 nach DIN 43880 oder AP
- Plombierbare Klemmenabdeckung



QSU 35u

Mechanische Tages-Schaltuhr

Für die Steuerung von täglichen Ereignissen wie Beleuchtung (Schaufensterbeleuchtung), Ventilatoren, Pumpen, Klimaanlage, Heizung, Maschinen usw. Einfach einstellbare Schaltzeiten mit unverlierbaren Schaltreitern.

Schaltabstände mind. 30 min,
Gangreserve 100 h, typ. 150 h
Ganggenauigkeit ± 1 s/Tag

Ersetzt voll kompatibel SQD1

QSU 35wu

Mechanische Wochen-Schaltuhr

Für die Steuerung von wöchentlichen Ereignissen wie Ventilatoren, Heizung, Pumpen, Maschinen usw. Einfach einstellbare Schaltzeiten mit unverlierbaren Schaltreitern.

Schaltabstände mind. 3 h.
Gangreserve 100 h, typ. 150 h
Ganggenauigkeit ± 1 s/Tag

Ersetzt voll kompatibel SQW1



16 A, 250 V~

16 A, 250 V~

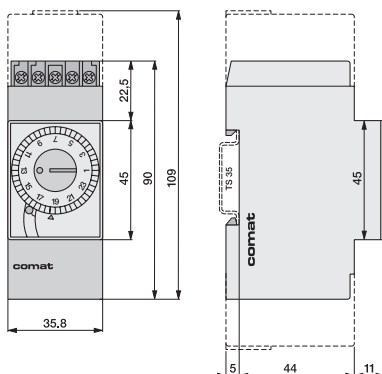

Typ	Kontakte	Eldas-No
Mechanische Schaltuhr für Tagesprogramm		
QSU 35u/AC 230V	16A 3000W/250V ⊗ 1000W	533 167 300
Mechanische Schaltuhr für Wochenprogramm		
QSU 35wu/AC 230V	16A 3000W/250V ⊗ 1000W	533 167 400
Für Ersatzzwecke: Wandhalter + 2 Klemmenabdeckungen (im Lieferumfang enthalten)		
SAP2		

EDS...

Dämmerungsschalter Baureihe DIN

Dämmerungsschalter mit oder ohne Schaltuhr

- Ausgangskontakt potentialfrei
- Schaltzustandsanzeige rote LED
- Schaltpunktanzeige grüne LED
- Gehäuse Kunststoff hellgrau RAL 7035
- Externer Lichtsensor spritzwasserfest IP 54
- Installationseinbau nach DIN 43880 auf TS 35



2 Funktionen in einem Gehäuse



Lichtsensor EDS/LF

im Lieferumfang enthalten

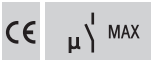
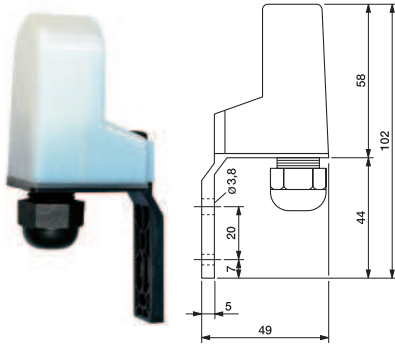

EDS 17 DIN 17,5 mm

Dämmerungsschalter

Steuert das Ein- und Ausschalten von Beleuchtungsanlagen in Abhängigkeit vom Tageslicht. Schaltpunkt (LUX) einstellbar, Einschaltverzögerung ca. 8 s, Ausschaltverzögerung ca. 38 s. LED Schaltzustandsanzeigen für Lichtschaltpunkt und Relaisausgang.

16 A, 250 V~

EDS 17T DIN 17,5 mm

Dämmerungsschalter mit digitaler Schaltuhr

Zur Steuerung von Beleuchtungen usw. in Abhängigkeit von der Zeit und vom Tageslicht. Anzeige des Einschaltlichtwerts (LUX) sichtbar auf der LCD-Anzeige für eine präzise Einstellung. Einschaltverzögerung ca. 8 s, Ausschaltverzögerung ca. 38 s. Gangreserve 15 Tage.

16 A, 250 V~

EDS 35 DIN 35 mm

Dämmerungsschalter mit Umschaltkontakt

Zur Steuerung von Beleuchtungsanlagen in Abhängigkeit vom Tageslicht. Er misst die Beleuchtungsstärke mit einem Lichtsensor und schaltet einen Stromkreis je nach dem eingestellten Wert (LUX). Einschaltverzögerung ca. 8 s, Ausschaltverzögerung ca. 38 s. LED Schaltzustandsanzeigen für Lichtschaltpunkt und Relaisausgang.

16 A, 250 V~

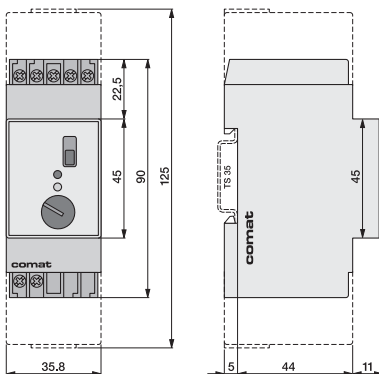
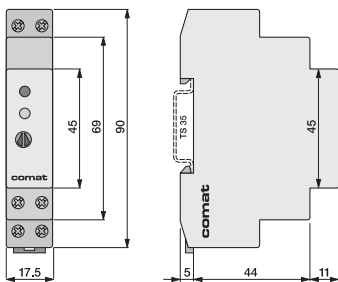

Typ	Einstellbereich	Kontakte	Eldas-No
Dämmerungsschalter Baureihe 17,5 mm mit separatem Lichtsensor			
EDS 17/AC230V	2...100 LUX	16A 3500 W/250 V 2300 W	535 903 100
Dämmerungsschalter Baureihe 17,5 mm mit separatem Lichtsensor und eingebauter Schaltuhr			
EDS 17T/AC230V	2...100 LUX	16A 3500 W/250 V 2300 W	535 904 500
Dämmerungsschalter Baureihe 35 mm mit separatem Lichtsensor			
EDS 35/AC230V	2...10000 LUX (3 Bereiche)	16A 3500 W/250 V 2300 W	535 903 000
Für Ersatzzwecke: Lichtsensor (im Lieferumfang enthalten)			
EDS/LF			535 909 000



Kühn Controls AG

Notizen:

wollen Sie mehr darüber wissen?... dann rufen Sie uns doch mal an!: Tel: +49 (0)7082-940000
oder senden Sie uns ein Fax: +49 (0)7082-940001, oder schreiben Sie uns ein
Email: sales@kuehn-controls.de oder besuchen Sie unsere Webseite: www.kuehn-controls.de